

## Instruksjoner for bruk og installering

no

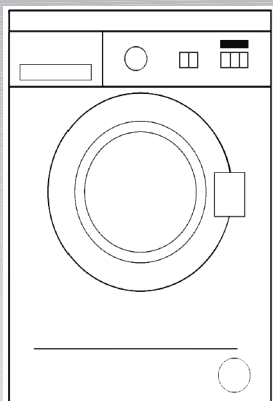

Vaskemaskin

## Innholdsfortegnelse

---

	S.		S.
Sikkerhetstips og –anvisninger	4	Lydsignal	11
Fjerning og kassering av emballasje	4	Barnesikring – avhengig av modell	12
Miljøvern/energisparring	5	Vaskemidler og andre tilsetninger	12
Installere vaskemaskinen	5	Første vaskeomgang	13
Fjerne transportsikringen	5	Forberede tøyet før vask	13
Feste vaskemaskinen	6	Legge tøyet i maskinen	14
Tilkobling til vanntilførsel	6	Vaske tøyet	14
Tømme maskinen for vann	7	Når vaskeprogrammet er ferdig / ta ut tøy	15
Koble til strømmettet	7	Rengjøring /vedlikehold/ frostbekyttelse	16
Bli kjent med vaskemaskinen	8	Tekniske spesifikasjoner	17
Programvelger	9	Små problemer med enkle løsninger	18
Starttaster med tilleggsfunksjoner	10	Teknisk service	19
Display	10	Forbruk	19

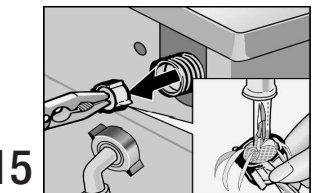
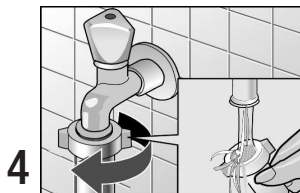
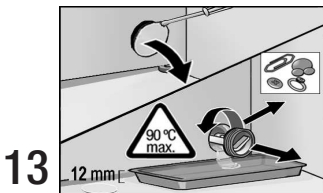
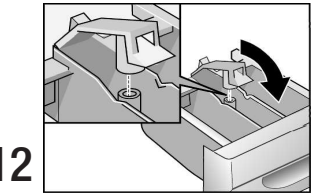
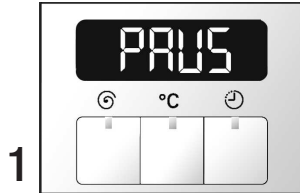
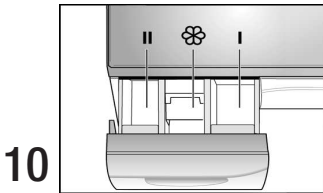
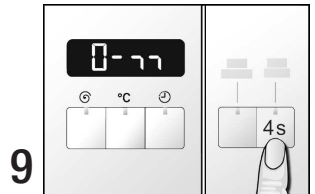
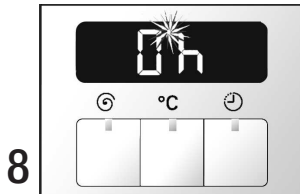
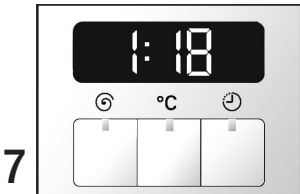
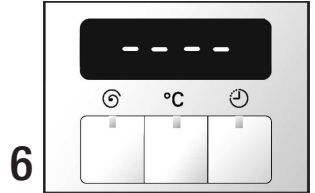
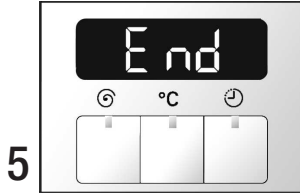
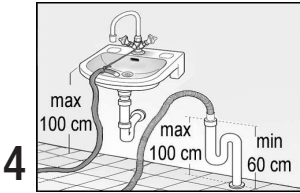
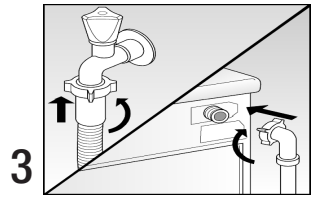
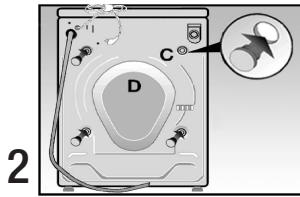
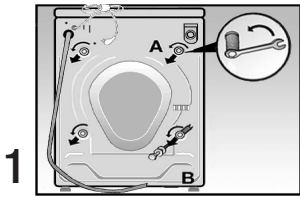

## Sikkerhetstips og –anvisninger

Denne vaskemaskinen tilfredsstillere alle gjeldende sikkerhetskrav for bransjen.

### Gjør følgende før du tar i bruk vaskemaskinen:

- ! Les de vedlagte instruksjonene nøye før du tar i bruk vaskemaskinen, innbefattet viktig informasjon og råd om installering av vaskemaskinen samt bruk og sikkerhet knyttet til maskinen.
- ! Oppbevar instruksjonene til senere bruk og slik at en ev. senere eier kan overta dem.
- ! Installer vaskemaskinen i henhold til installeringsanvisningene. Fjern transportsikringen og ta vare på den.
- ! Du må ikke koble en vaskemaskin med synlige skader eller feil til strømmettet. Dersom du er usikker på noe, kan du kontakte teknisk service eller leverandøren av vaskemaskinen.
- ! Dersom strømledningen er skadet, må den byttes ut med en annen ledning som er godkjent av fabrikanten.

### Viktige råd for vasking av klær:

- ! Vaskemaskinen skal kun fylles med kaldt vann fra det lokale vannettet.
- ! Vaskemaskinen skal bare brukes til vask av klær som er egnet til vask i husholdningsvaskemaskiner.
- ! Ikke la barn oppholde seg i nærheten av vaskemaskinen uten oppsyn.
- ! Hold husdyr unna vaskemaskinen.
- ! Vær forsiktig ved tømning av det varme vaskevannet.

### Viktige råd om vedlikehold av vaskemaskinen:

- ! Ikke sitt eller stå på vaskemaskinen.
- ! Ikke bruk døren som stigebrett.

### Viktige råd om transport av vaskemaskinen:

- ! Monter transportsikringen på riktig sted.
- ! Tøm ut ev. vann som er igjen inne i maskinen.
- ! Vær forsiktig under transport av vaskemaskinen! Ikke bruk bryterne og knappene på forsiden av vaskemaskinen til å løfte maskinen!

## Fjerning og kassering av emballasje

### Fjerning og kassering av emballasjen til den nye vaskemaskinen

Alt emballasjematerialet er miljøvennlig og kan resirkuleres eller gjenvinnes.

### Kasser vaskemaskinen etter endt levetid.

En brukt vaskemaskin inneholder verdifulle materialer som kan gjenbrukes. Den bør derfor innleveres på en kommunal innleveringsplass eller gjenvinningsstasjon. Ta vare på miljøet. Sørg for at den gamle vaskemaskinen kasseres på en miljøvennlig måte.



Dette apparatet er klassifisert i henhold til det europeiske direktivet 2002/96/EF om avhending av elektrisk- og elektronisk utstyr (waste electrical and electronic equipment - WEEE). Direktivet angir rammene for innlevering og gjenvinning av innbytteprodukter.

## Miljøvern/energisparing

- Det er mest økonomisk og minst skadelig for miljøet å fylle maskinen med maksimal

mengde klær i henhold til det valgte programmet.

## Installere vaskemaskinen

! Når du installerer vaskemaskinen og kobler den til vann- og strømmnett, bør du ta hensyn til gjeldende sikkerhetsråd og –anvisninger, som f.eks. generelle merknader, regler og bestemmelser fra lokale leverandører av vann og elektrisitet.

! Vær forsiktig når du løfter vaskemaskinen!  
**Fare for personskade!**

! Ikke løft vaskemaskinen etter bryterne eller elementer som stikker ut!

! Dersom du lurer på noe, kan du ta kontakt med en tekniker som kan koble vaskemaskinen til vann- og strømmettet.

! I noen tilfeller kan det være nødvendig å feste vaskemaskinen til underlaget ved hjelp av festeanordninger (som du kan få fra teknisk service) som først er festet til føttene på maskinen (dette er særlig viktig dersom du skal sette vaskemaskin og tørketrommel oppå hverandre).

! I tilfeller der maskinen installeres på en sokkel eller et opphøyd parti, må føttene på maskinen festes ved hjelp av festeanordningene for å unngå at maskinen beveger seg under sentrifugering.

Festeanordningene kan også fås som reservedeler fra leverandøren.

### Plassering

For at vaskemaskinen skal stå støtt og sikkert under sentrifugering, må den installeres på en flat og stødig overflate. Myke underlag som for eksempel gulvtepper eller andre skumbaserte materialer er ikke egnet som underlag for vaskemaskinen.

### Beskyttelsesdeksel

Dersom det skulle bli nødvendig å fjerne sidene på maskinen pga. innbygging i benk, må en fagperson fjerne beskyttelsesdekselet, slik at det ikke kommer smuss, vann osv. inn i vaskemaskinen og forringer kvaliteten. Du kan få et slikt beskyttelsesdeksel hos teknisk service.

## Fjerne transportsikringen (fig. 1, 2)

! Før maskinen tas i bruk er det viktig å fjerne transportsikringen, som befinner seg på baksiden av maskinen, ved hjelp av egnet verktøy.

! **Viktig!** Det kan oppstå fare for personskade dersom verktøyet glipper!

- Løsne og fjern de fire festeskruene «A».
- Fjern deretter de fire avstandsstykkene «B» som har falt på gulvet. Vipp maskinen forsiktig opp for å gjøre dette.

- Monter sikkerhetstappene «C» som fulgte med dokumentasjonen for vaskemaskinen.

! Oppbevar transportsikringen til senere bruk.

Vaskemaskinen kan bare transporteres når transportsikringen er montert. For å montere disse, må du ta av panelet på baksiden «D» og utføre den ovennevnte prosedyren i omvendt rekkefølge.

## Feste vaskemaskinen

---

! Vaskemaskinen skal festes slik at den står støtt på de fire føttene uten å slingre.

Om nødvendig kan du nivellere og stabilisere vaskemaskinen når den er festet til de justerbare føttene.

- Løsne kontramutterne på føttene.
- Korrigjer høyden på føttene.
- Stram kontramutterne godt for å unngå at justeringene som er foretatt på føttene ikke endres utilsiktet.

## Tilkobling til vanntilførsel (fig. 3)

---

For vanntilførsel kreves det kaldtvannsledning (to ledninger er inkludert da dette kreves for varmtvannsmodeller) med et minimumstrykk på 1 bar.

I tilfeller der vanntrykket er høyere enn 10 bar, må det settes inn en trykkreduksjonsventil mellom vaskemaskinen og vanntilførselen.

! Vaskemaskinen skal kobles til vannforsyningen ved hjelp av nye tilførselsledninger. Gamle tilførselsledninger skal ikke brukes på nytt.

! Ikke koble vaskemaskinen til et blandebatteri uten trykk på varmtvannsberederen! Dersom du er usikker på noe, bør du la en fagmann utføre montering og tilkobling av vaskemaskinen til vannforsyning og vannavløp.

! **Viktig!** Alle koblingspunkter mellom vaskemaskin og vanntilførsel må tåle maksimalt trykk. Sjekk at kretsen er tett ved å skru på vannkranen for fullt.

! Filteret som befinner seg bak på magnetventilen skal kun tas av når det skal rengjøres (se «Rengjøring/vedlikehold/frostbeskyttelse»). Det andre filteret, som er skrudd fast på vannkranen, skal ikke tas av ved rengjøring (kan ikke demonteres).

! For å unngå mulige skader forårsaket av vannlekkasje eller oversvømmelser, bør vannkranen alltid stenges når vaskemaskinen ikke er i bruk. Dette er spesielt viktig dersom maskinen ikke brukes over lengre tid.

! Stram kontramutterne av plast på koblingen på slangen for hånd.

## Tømme maskinen for vann (fig. 4)

---

- ! Ved montering og tilkobling til vannavløp, må du sørge for at slangen ikke er vridd eller ligger i klem. Ikke dra i slangen!
- ! I tilfeller der vannet tømmes ned i en vask, må du sørge for at avløpsslangen ikke kan

forskyve seg. Kontroller samtidig at vannet tømmes raskt nok ned i sluket. Forsikre deg også om at proppen i vasken ikke sitter i.  
**Fare for oversvømmelse!**

## Koble til strømmettet

---

- ! Vaskemaskinen skal bare kobles til et vekselstrømmett via en vanlig jordet stikkontakt.
- ! Tilkoblingsspenningen på typeskiltet skal samsvare med verdiene for strømuttaket på stedet der vaskemaskinen plasseres.
- ! Verdier for tilkobling, sikring eller automatsikring står på vaskemaskinens typeskilt.
- ! Forsikre deg om at stikkontakten og støpselet er kompatible og at det er god jording.
- ! Ikke bruk strømuttak, stikkontakter, skjøteledninger eller forgreiningskontakter.

- ! Du kan kun bruke jordfeilbryter dersom følgende symbol finnes: . Kun denne typen beskyttelseskontakt oppfyller de gjeldende kravene til sikkerhet.
- ! Ta strømkabelen ut av stikkontakten ved å trekke ut støpselet.
- ! Ikke ta ut støpselet fra stikkontakten med våte eller fuktige hender!

## Bli kjent med vaskemaskinen

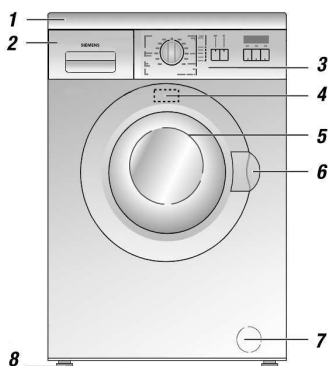

1. Lokk
2. Doseringskammer for vaskemidler
3. Bryterpanel
4. Typeskilt
5. Dør
6. Døråpner
7. Tømmepumpe
8. Justerbare føtter til nivellering av vaskemaskinen

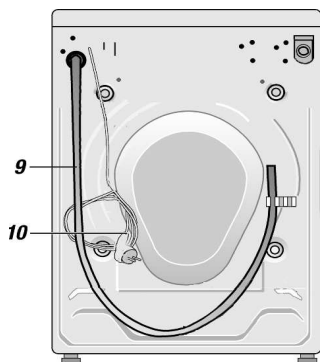

9. Tømmeslange
10. Strømledning og støpsel
11. Programvelger
12. Indikatorlamper
13. Tast «rinse + »
14. Tast «start/pause »
15. Display og displaytaster:
  - «»: sentrifugering
  - «»: temperatur "°C"
  - «»: tid

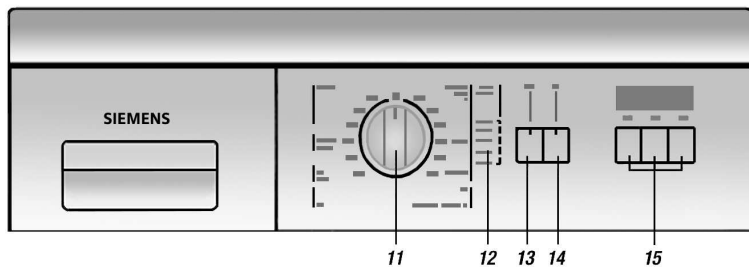

## Programvelger

Du velger og justerer programmene ved hjelp av **programvelgeren**. Vri bryteren til den er på innstillingsmerket for valgt program. Bryteren kan ikke vis mens programmet kjører.

### Vaskeprogrammer (avhengig av modell):

«cotton »

**normal** : Slitesterke stoffer av bomull eller lin.

**intensive** : slitesterke materialer av bomull eller lin (intensiv vask).

**eco E**: strømsparing. Den lange vaskesyklusen reduserer energiforbruket .

**+prewash** : veldig skitne og slitesterke plagg i sterke farger.

«easy-care »

**normal** : finvask av bomull, syntetiske stoffer eller blandet tøy.

**intensive** : finvask av bomull, syntetiske stoffer blandet tøy (intensiv vask).

**quick**  / **microfiber** : hurtigvask for lite skitne plagg.

**+prewash** : kokevask av veldig skitne, syntetiske plagg.

«mix »

Bomullstøy og finvask; ulike typer klær kan vaskes sammen.

«delicates »

Bomull, syntetiske stoffer eller blandet, gardiner. Ikke sentrifugering mellom skyllinger.

«wool  »

Ullstoffer eller stoffer av blandingsull som kan vaskes i maskin.

### Tilleggsprogrammer















**rinse** : skylling med lav sentrifugering. Kan også brukes sammen med finvask.

**gentle spin** : en mykere ekstra sentrifugering for å unngå krøller.

**spin** : ekstra sentrifugering; vaske- eller skyllevannet tømmes ut før tøyet sentrifugeres.

**empty** : tømning av skyllevannet etter å ha valgt et vaskeprogram med opsjonen **uten sentrifugering til slutt!** “- - -”.

! Både maksimal sentrifugeringshastighet og maksimal temperatur er elektronisk begrenset i alle programmene, bortsett fra «cotton ».

(Følg anbefalingene på etikettene)	Program	Standard temperatur (°C)	Valgbar temperatur (°C)	Ca. varighet. (min)*
cotton 	normal 	60	Kald – 90	67
	intensive 	60	Kald – 90	115
	eco E	60	Kald – 60	140
	+prewash 	60	Kald – 90	141
easy-care 	normal 	40	Kald – 60	58
	intensive 	40	Kald – 60	75
	quick  / microfiber 	30	Kald – 40	41
	+prewash 	40	Kald – 60	101
mix 		30	Kald – 40	55
delicates 		30	Kald – 40	44
wool  		30	Kald – 40	61

\*Med standardtemperatur

## Starttaster med tilleggsfunksjoner

**rinse** + : ekstra omgang skylling.

**start/pause** : For aktivering/avbrudd av vaskeomgang. Et program må være valgt på forhånd.

## Display (fig. 5 – 8)

Displayet viser informasjon som i noen tilfeller må indikeres før et program settes igang, eksempelvis gjenstående tid, vasketemperatur eller sentrifugehastighet, osv. Gjenstående tid vises så snart programmet begynner; “E n d” indikeres når programmet har avsluttet; hvis man velger “----” (**uten sentrifugering til slutt**) vises “----” for å minne om at det fremdeles er vann i vaskemaskinen.

**“Sentrifugering”** : Trykk denne tasten for å velge ønsket sentrifugehastighet. Med tilleggsfunksjon **uten sentrifugering til slutt** “----”.

### Sentrifugehastighet

#### Rpm

#### (ifølge modell)

1400 / 1200 / 1000

800 / 800 / 800

1000 / 1000 / 1000

600 / 600 / 600

800 / 800 / 800

800 / 800 / 800

800 / 800 / 800

800 / 800 / 800



#### Program

cotton  

easy-care 

mix  

delicates 

wool  

rinse 

spin 

gentle spin 

! 3Hvis man i løpet av vaskingen trykker tasten “” én gang, vises valgt hastighet; hvis den trykkes flere ganger, endres valget (husk på at den nye verdien ikke har noen virkning etter den siste sentrifugeringen).

**“Temperatur “C”**”: Trykk denne tasten for å velge den vasketemperaturen som er nødvendig for valgt program (se tabell “Programvelger”).



! 3Hvis man i løpet av vaskingen trykker tasten “**C**” én gang, vises valgt temperatur; hvis den trykkes flere ganger, endres valget (husk på at den nye verdien ikke har noen virkning når temperaturen har nådd startverdien sin).

! Av sikkerhetsmessige grunner kan ikke maskinen startes dersom døren ikke er ordentlig lukket.

**“Tid”** : Starttiden kan justeres mellom 0 og 24. Klokketiden kanselleres når tasten trykkes igjen. Programmet begynner automatisk ved programmert starttid..

### Gjenstående tid

Omtrentelig varighet vises når programmet velges.

○ Velg et program ved hjelp av programvelgeren. Kontrollampen «-» blinker. Displayet viser gjenstående tid (programmets varighet), for eksempel 1:18 = 1 time og 18 minutter..

Når programmet avsluttes vises “E n d” i på displayet. Hvis det er valgt “----” (**uten sentrifugering til slutt**) vises “----” så snart programmet har avsluttet.

! Varigheten til et program kan øke eller minske mens det kjører av følgende årsaker:

### Øking av tiden:



- ekstra skyllesyklus hvis det er for mye skum i tøyet,
- multipel sentrifugering hvis tøyet ikke er jevnt fordelt i trommelen,
- lenger oppvarmingstid, f.eks. hvis vannet er for kaldt.
- for lavt vanntrykk,
- valg av tilleggsopsjon,
- meget absorberende tøy.

### Minskning av tiden:



- små mengder tøy,
- kortere oppvarmingstid, f.eks. hvis vannet er veldig varmt.

## Starttid

Før et program startes, kan man spesifisere hvor mange timer programstart (starttid) ønskes utsatt.

- Velg et program ved hjelp av programvelgeren. Kontrollampen «» blinker. Displayet viser gjenstående tid.
- Trykk tasten «». Displayet viser «0 h» (=klokketid).
- Trykk tasten «» på nytt for å velge ønsket starttid.

! Starttiden kan programmeres i blokker på 1 time. Starten kan utsettes maksimalt 24 timer. Hvis det er programmert en starttid 24 timer fram, kan man gå tilbake til «0 h» ved å trykke tasten «» på nytt.

Starttiden aktiveres etter å ha trykket tasten «**start/pause** ». Markøren mellom tallet og "h" og indikatorlampene «**start/pause** » y «» blinker inntil starttiden avsluttes og programmet starter. Disse indikatorene lyser deretter permanent.

! Tiden telles ned i timer. Programmet starter automatisk når tiden er talt ned og gjenstående tid vises.

Starttiden kan endres til enhver tid før programmet startes.

- Trykk tasten «» inntil ønsket tid vises. Valgt program endres ikke.

! Hvis programmet endres, vil starttiden også annulleres. Displayet viser så gjenstående tid. Tilbakestill starttiden om nødvendig.

Mens starttiden er aktiv, kan tøy tas ut eller legges inn i vaskemaskinen. Lukk døren umiddelbart etter å ha tatt ut eller lagt inn tøy i trommelen.

## Lydsignal

Lydsignalet indikerer aktivering/deaktivering av tastene, programmets individuelle status (for eksempel, start eller slutt) eller feil i funksjonaliteten.

### Tastesignal for aktiveres og tilleggsfunksjon.

- Sett programvelgeren til «**off** ».
- Trykk tasten «**start/pause** » og sett programvelgeren til «**cotton** ». Hold inne tasten «**start/pause** » inntil signalet høres. Valgt innstilling blir memorisert.
- Sett programvelgeren igjen til «**off** ».

Det høres et forlenget signal når tilleggsfunksjonene settes igang. Lydsignalet er kort når en tilleggsfunksjon deaktiveres.

- Denne funksjonen deaktiveres på samme måte som den settes igang.

### Signaler for programstatus og tasten «start/pause »

- Sett programvelgeren til «**off** ».

- Sett programvelgeren til «**cotton** », trykk tasten «**rinse +** » og vent. Du vil høre hvordan lydsignalet aktiveres og deaktiveres. Slipp tasten når lydsignalet slår seg på. Alarmen for tasten «**start/pause** » og programstatus forblir aktivert.

- Sett programvelgeren igjen til «**off** ».

Når programmet startes ved å trykke tasten «**start/pause** », vil det høres et kort lydsignal; det vil ikke høres noe lydsignal når programmet står i pause.

Det vil høres et lydsignal i 10 minutter for å varsle at programmet har avsluttet. Hvis det oppstår feil i driften, vil alarmen sende ut et varselsignal.

! For å deaktivere denne funksjonen, må man først forsikre seg om at signalet for tilleggsfunksjonstastene og displayet er deaktivert.

- Sett programvelgeren til «**cotton** », trykk tasten «**rinse +** » og vent. Du vil høre hvordan lydsignalet aktiveres og deaktiveres. Slipp tasten når lydsignalet slår



seg av. Alarmen for tasten «start/pause » og programstatus forblir deaktivert.

## Barnesikring – avhengig av modell (fig. 9)

Kan forhindre at det endres visse funksjoner ved vaskemaskinen.

Det kan ikke utføres endringer i programmet i drift når barnesikringen er aktivert. Symbolet “” vises når man forsøker å endre valgt program. Hvis apparatet kobler seg av og kobler seg på igjen, vil aktuelt program starte opp igjen akkurat der det ble avbrutt.



### Aktivere barnesikringen

- Velg et program ved hjelp av programvelgeren. Utfør de innstillingene du mener er passende.
- Legg inn tøyet og lukk døren.
- Trykk tasten «start/pause ». Programmet starter. Trykk tasten «start/pause » og hold den inne (omtrent 4 sekunder) inntil man ser symbolet “” etter at “PÅS” vises i et kort øyeblikk.

## Vaskemidler og andre tilsetninger

Alle vaskemidler for automatiske vaskemaskiner kan brukes.



- ! Ikke bruk vaskemidler med løsemidler i vaskemaskinen! **Eksplisjonsfare!**
- ! Ikke bruk tilsetningsmidler, rengjøringspray eller flekkfjerner i nærheten av vaskemaskinen, da dette kan føre til skade på maskinen.

- Slipp tasten «start/pause ». Barnesikringen aktiveres og man ser symbolet “”. Displayet viser gjenstående tid og symbolet “” i løpet av hele vaskesyklusen.

Hvis man forsøker å endre programmet i drift, vil barnesikringen sørge for at valgt program fortsetter. Displayet vil da bare vise symbolet “”.

### Deaktivere barnesikringen

For å utføre endringer i programmene, slik som å avslutte programmer med opsjonen “- - -” (**uten sentrifugering til slutt**), må man først deaktivere barnesikringen.

- Trykk tasten «start/pause » og hold den inne (omtrent 4 sekunder) inntil man ser symbolet “”.



! Oppbevar vaske- og tilsetningsmidler utenfor rekkevidde for barn.

### Mengde vaskemiddel

Bruk riktig mengde vaskemiddel. Bare slik kan det garanteres et godt vaskeresultat. Følg anbefalingene fra produsenten.

## Første vaskeomgang

Den aller første gangen maskinen er i bruk, bør det ikke være klær i maskinen, da de kan bli ødelagt av vannrester som er igjen i trommelen etter prøvene som ble utført på fabrikken.

- Tøm ca. to liter vann og et halvt målebeger med vaskemiddel i doseringskammeret II .
- Sett programvelgeren til «cotton , +pre-wash » og temperaturen til **90 °C**. Indikatoren «» blinker.

- Trykk tasten «start/pause ». Indikatorene «» og «start/pause » lyser permanent.
- Lampen «» blinker når programmet har avsluttet. Indikatoren «start/pause » slår seg av og på displayet ser man «E n d». Sett programvelgeren til «off ».

## Forberede tøyet før vask

### Sorter tøyet

- Sorter tøyet etter symbolene på vaskeanvisningen.

! Strikket tøy av ull eller ullblandinger må være merket med «Krymper ikke» eller «Maskinvask».

Plagg med følgende symboler bør ikke vaskes i vaskemaskin: 

- Sorter tøyet etter farge. Vask hvitt og farget tøy hver for seg, da farget tøy kan farge av på det hvite tøyet.

! Nytt, farget tøy bør vaskes separat den første gangen. **Fare for avfarging.**

- Ikke overskrid maskinens vektgrense for tøy. Ikke overfyll maskinen, da dette reduserer vaskeevnen betraktelig.

Maksimum mengde tøy for ulike typer vask:

cotton 	5,00 kg
easy-care  , mix 	2,50 kg
delicates  , wool 	2,00 kg

### Praktiske råd

! Fjern alle fremmedlegemer og metallobjekter (sikkerhetsnåler, klemmer, klips...) fra tøyet.

! Kost vekk ev. sand fra tøyet.

! Lukk glidelåser og knepp igjen hetter.

- Vask finvask (strømpebukser, gardiner e.l.) og svært små plagg (sokker, lommeørklær) i en vaskepose eller et putetrekk.
- Vreng bukser, strikkede plagg, gensere og skjorter
- Påse at bh-er med innlegg (metallspiler o.l.) egner seg til maskinvask.

! Bh-er med innlegg bør legges i vaskepose, da innlegg og spiler kan løsne under vask og havne bak trommelen, noe som kan skade maskinen.

### Flekkfjerning

Flekker bør helst fjernes umiddelbart med såpe og vann. Ikke gni eller skrubt tøyet hardt. Flekker som sitter godt eller som har tørket inn, forsvinner ofte ikke før etter flere gangs vask.

## Legge tøyet i maskinen (fig. 10)

### Lukk opp døren



- Dra håndtaket på døren mot deg.

### Legge i tøyet.





- ! Plagg som er behandlet med vaskemidler som inneholder løsemidler, f.eks. flekkfjerner, bør lufttørke før vask.  
**Eksplisjonsfare!**
- ! Før du legger tøyet inn i vaskemaskinen, må du passe på at det ikke er fremmedlegemer eller innestengte husdyr i trommelen.
- Bland store og små plagg og sørg for at plaggene ikke er brettet.

## Vaske tøyet (fig. 11)

### Start et program.

- Velg et program ved hjelp av programvelgeren. Indikatoren «-» blinker.
- Trykk tilleggsfunksjonstasten (valgfritt). Lampen begynner å lyse.
- Hvis nødvendig, velg sentrifugehastighet eller “- - -” (**uten sentrifugering til slutt**), temperaturen og starttiden.
- Trykk tasten «**start/pause** ». Indikatoren «-» lyser opp. Vaskeprogrammet starter (det vil starte automatisk til programmert tid hvis starttid har blitt valgt).

### Endre et valgt program

- ! Deaktiver barnesikringen midlertidig hvis denne skulle være aktivert.
- Sett programvelgeren på ønsket program. Indikatoren «-» blinker.
- Trykk tasten «**start/pause** ». Indikatoren «-» lyser opp. Det valgte programmet starter.



### Lukk døren

- ! Påse at det ikke ligger plagg i klem mellom døren og gummitetningen.
- Lukk døren ved å trykke den inn mot rammen til du hører at den har klikket på plass.

### Tilsett vaskemiddel

- Ikke overskrid maksimumsmerket for vaskemiddel
- Doseringskammer **I**: Vaskemiddel til forvask.
- Doseringskammer **II**: Vaskemiddel til hovedvask, avkalker, flekkfjerner...
- Doseringskammer : Tilsetningsmidler for siste skylling, f.eks. tøymykner
- Åpne vannkranen

### Kansellere et vaskeprogram

- ! Deaktiver barnesikringen midlertidig hvis denne skulle være aktivert.
- Sett programvelgeren til «**empty** », «**spin** » eller «**gentle spin** ». Indikatoren «-» blinker.
- Trykk tasten «**start/pause** ». Indikatoren «-» lyser permanent.

### Å pause et program i drift



- Trykk tasten «**Start** » i løpet av vaskesyklusen. «**PAUSE**» vises på displayet og indikatoren «**start/pause** » blinker. Programmet er pauset.
- ! Det kan ikke tas ut eller legges i tøy i løpet av pausen til det aktive programmet. Av sikkerhetsårsaker forblir døren blokkert.
- Trykk på nytt tasten «**start/pause** ». Programmet fortsetter, indikatoren «**start/pause** » lyser permanent og vaskemaskinen fortsetter det avbrutte programmet.

## Når vaskeprogrammet er ferdig / ta ut tøy

Indikatoren «» blinker, på displayet vises "E n d" og det sendes ut et lydsignal (hvis aktivert).

○ Sett programvelgeren til «**off** ○».

Hvis "----" (**uten sentrifugering til slutt**) ble valgt, vil det på displayet vises "----". Programmet kan da fortsettes eller vannet kan skylles ut:

- For å fortsette programmet som er i drift:
- Velg en sentrifugehastighet ved å trykke på tasten "⊗" (bortsett fra "----").
- Trykk tasten «**start/pause** ◇».
- Sett programvelgeren til «**off** ○» etter at programmet er avsluttet.
- For å pumpe ut vannet:
- Velg et tilleggsprogram («**empty** », «**spin** » eller «**gentle spin** »).
- Trykk tasten «**start/pause** ◇».
- Sett programvelgeren til «**off** ○» etter at valgt tilleggsprogram er avsluttet.

### Ta tøyet ut av maskinen

- Steng vannkranen.
- Åpne døren.
- ! Døren på vaskemaskinen kan ikke åpnes mens et vaskeprogram er i gang. Vent til indikatoren «» blinker for å åpne døren. På displayet vises "E n d" og lydsignalet høres (hvis aktivert) eller sett programvelgeren til «**off** ○» og vent i minst 2 minutter.
- Ta tøyet ut av maskinen.
- ! Ta ut fremmedlegemer (sikkerhetsnåler, mynter e.l.) som ev. har samlet seg inne i trommelen eller på gummitetningen.  
**!Rustfare!**

La døren på vaskemaskinen stå åpen. Da oppstår det luftsirkulasjon og trommelen tørker raskere.

## Rengjøring /vedlikehold/ frostbekyttelse (fig. 12 – 15)

! Før det utføres noen form for vedlikehold på vaskemaskinen, må den kobles fra strømmettet, og vannkranen må stenges.

### Utvendig rengjøring av vaskemaskinen

! Ikke bruk løsemidler! Slike produkter kan føre til skade på elementene i maskinen, forårsake giftig damp, helsefare eller eksplosjoner.

! Ikke spyl vaskemaskinen!

Rengjør utsiden av vaskemaskinen og bryterne kun med lunkent såpevann eller et vanlig rengjøringsprodukt. Ikke bruk skurende eller slipende produkter. Tørk maskinen med en myk klut.

### Rengjør doseringskammeret for vaskemiddel.

- Ta doseringskammeret helt ut av vaskemaskinen ved å trykke den bevegelige delen helt ned.
- Rengjør alle deler og elementer under rennende vann.
- Sett deretter doseringskammeret inn i maskinen igjen.

### Avkalke vaskemaskinen

! Avkalkingsmidler inneholder syrer som kan påvirke komponentene i vaskemaskinen eller føre til avfarging på klærne. Følg anbefalingene til produsenten nøye.

### Rengjøre trommelen

Rustflekker fra metallgjenstander må behandles med vaskemidler som ikke inneholder klor (les innholdsfortegnelsen for vaskemiddelet!). Bruk aldri stålborste!

### Rengjøre tømme-pumpen

Rengjøring må utføres:

- Dersom tømme-pumpen er blokkert av fremmedlegemer (knapper, klemmer, klips e.l.) eller dersom vannet ikke kan tømmes.

- Etter vask av klær som loer mye.

Etter at tømme-pumpen er rengjort, må du tømme ut vann som ev. har samlet seg inne i maskinen. Dersom pumpen har vært blokkert, kan det komme ut opptil 20 liter vann.

### Fremgangsmåte

- Sett programvelgeren på «Off».
- Ta ut filteret på forsiden av maskinen ved å sette inn en skrutrekker i den øverste rillen.

! **Forbrenningsfare!** La vaskevannet nedkjøles.

- Plasser en lav beholder under tappen på tømme-pumpen (tømmefilter). Løsne på lokket uten å ta det helt av, slik at vannet tømmes litt etter litt. Når beholderen er full, setter du lokket på tømme-pumpen. Gjenta prosedyren til det ikke lenger kommer vann ut. Tørk opp vann som har havnet på gulvet.

- Ta lokket på tømme-pumpen helt av.

- Fjern ev. fremmedlegemer og lo som har samlet seg. Rengjør innsiden av pumpen. Skovlene skal bevege seg.

- Sett på plass og fest lokket på tømme-pumpen på plass. Sørg for at det er sitter godt fast.

- Sett filteret på plass.





- Tøm to liter vann i doseringskammeret for vaskepulver og kjør tilleggsprogrammet «empty 空». Slik unngår du at det frigis vaskemiddelrester ved neste vask.

## Rengjør filtrene i vannuttaket

Filtrene i vannuttaket må rengjøres når kranen er åpen, men det ikke kommer vann ut eller det kommer svært små mengder.

Filtrene er plassert i et koblingspunkt som forbinder tilførselsslengen på vaskemaskinen med vannkranen, på samme måte som tilkoblingen av magentventilen, bak på vaskemaskinen.

## Fremgangsmåte

- Få vanntrykket i gang fra tilførselsslengen :
  1. Steng vannkranen.
  2. Sett programvelgeren på et hvilket som helst vaskeprogram (unntatt «empty »/ «spin » / «gentle spin »).
  3. Trykk på «start/pause ». Kjør programmet i minst ett minutt.
  4. Sett programvelgeren på «off ».
- Løsne tilførselsslengen fra vannkranen. Skyll filteret under vannkranen.
- Koble slangen til kranen på nytt.



- Fjern tilførselsslengen fra koblingspunktet bak på vaskemaskinen.
- Ta ut filteret ved hjelp av en flat nebbtang – rengjør filteret og sett det på plass igjen.
- Sett på plass og fest slangen til koblingen.
- Åpne kranene og påse at det ikke spruter vann.
- Steng vannkranen.

## Frostbeskyttelse

### Tøm ut vannet fra tømmepumpen:

Se «Rengjøre tømmepumpen».

### Tøm vann fra tilførselsslengen:

- Steng vannkranen.
- Løsne tilførselsslengen fra vannkranen. Sett enden av slangen ned i en beholder.
- Velg hvilket som helst vaskeprogram (unntatt «empty »/ «spin » / «gentle spin ») i 40 sekunder. Vannet som finnes i slangen, vil tømmes ut.
- Koble slangen på vannkranen.

## Tekniske spesifikasjoner







Bredde 59,5 cm  
Høyde 85,0 cm  
Dybde 56,0 cm  
Omtrentelig vekt. 70 kg

Trommelkapasitet / Strømspenning / Sikring: i henhold til typeskilt

Vanntrykk 1–10 bar

## Små problemer med enkle løsninger

! Nødvendige reparasjoner av elektriske apparater skal kun utføres av elektrikere eller spesialiserte fagpersoner. Dersom reparasjonene blir utført feil, medfører dette stor fare som kan føre til store skader på brukeren.

Feil	Mulige årsaker / utbedring
Funksjonslampen lyser ikke	Støpselet er ikke satt i stikkontakten eller er ikke ordentlig satt i. Sikringen har gått. Kortslutning.
Kortslutning	Ved kortslutning eller feil ved vaskemaskinen, skal det utføres en nødtømming av vannet, slik at tøyet kan tas ut av maskinen; se «Rengjøre tømme-pumpen».
Vaskeprogrammet starter ikke	Tasten « <b>start/pause</b>  » har ikke blitt trykket inn. Døren til vaskemaskinen er ikke lukket ordentlig igjen (indikatorene «  » og «  » blinker).
Man kan ikke se vann i trommelen	Det dreier seg ikke om en feil ved maskinen. Vannet er inne i vaskemaskinen, men under det synlige området. Den elektroniske styringen reduserer forbruket, men uten at ytelsen forringes.
Vaskereultatet er ikke tilfredsstillende	Tøyet er mer skittent enn normalt. Vaskemiddelmengden var for liten. Doser vaskemiddelet i henhold til anvisningen fra produsenten. Velg det vaskeprogrammet som egner seg best til tøyet.
Det kommer skum ut av doseringskammeret	Du har brukt for mye vaskemiddel. Koble fra vaskemaskinen i fem til ti minutter. For å hindre mer skumdannelse, kan du putte en spiseskje tøymykner blandet med en halv liter vann i doseringskammeret. Reduser mengden vaskemiddel ved neste vask.
Man kan se skum etter siste skylling	Noen vaskemidler danner mye skum, selv om dette ikke innvirker på resultatet av skyllingen.
Det kommer rare lyder fra motoren	Det dreier seg ikke om en feil ved maskinen. Motoren lager noe lyd under oppvarmingsfasen.
Lyder fra trommelen	Det dreier seg ikke om en feil ved maskinen. Disse lydene er karakteristiske når trommelen starter og når den tømmes for vann.
Vaskemaskinen vibrerer under vasking og sentrifugering	Transportsikringen er ikke fjernet. Les installeringsinstruksjonene. De justerbare støttebeina ble ikke festet godt nok under installeringen. Niveller maskinen og fest støttebeina i henhold til installeringsinstruksjonene.
Vaskemaskinen sentrifugerer ikke eller tømmer ikke ut vannet.	Tømme-pumpen er blokkert, se «Rengjøre tømme-pumpen»; utskyllingsslangen er bøyd eller tett (indikatorene «  » y «  » blinker i begge tilfeller).
Døren kan ikke åpnes	Sikkerhetsfunksjonen er aktivert. Opsjonen “- - - -” har blitt valgt.
Det kommer ikke vann inn i vaskemaskinen	Vannkranen er stengt. Filtrene til vannuttaket er skitne (indikatorene «  » og «  » blinker); ver «Rengjøring av filtrene i vannuttaket».
Endringer i gjenstående tid	Det dreier seg ikke om en feil ved maskinen. Den gjenstående tiden kan forlenges eller reduseres noe i løpet av vaskesyklusen avhengig av automatiske innstillinger eller brukervalg, se «Display».

## Teknisk service

- Før du kontakter teknisk service, må du forsikre deg om at du ikke kan løse problemet selv (se «Små problemer med enkel løsning»).

Slik unngår du unødvendige utgifter, siden garantien ikke dekker problemer som ikke er reelle feil ved maskinen. Garantien dekker heller ikke tilfeller der teknisk service bare gir råd og informasjon.

- ! Dersom du ikke selv er i stand til å løse problemene, må du koble fra vaskemaskinen, trekke ut støpslet fra stikkkontakten, stenge vannkranen og deretter kontakte teknisk service.

Adressen og telefonnummeret til nærmeste tekniske service kan du finne i vedlagte oversikt over kundesentrene.

Husk å oppgi produktnummer (**E-Nr**) og produksjonsnummer (**FD**), som finnes på typeskiltet på innsiden av rammen på døren.

Skriv ned disse numrene her:











<b>E-Nr.</b> _____	<b>FD</b> _____
--------------------	-----------------

Produktnr.

Produsentnr.

Oppgi riktig produkt- og produksjonsnumre, slik at våre teknikere slipper å dra ut unødig eller foreta unødvendige utskiftninger. Forklar feilen på maskinen så korrekt og detaljert som mulig. Slik sparer du deg for unødvendige utgifter.

## Forbruk

Program	Mengde	Forbruk **		
		Energi	Vann	Varighet
cotton  40 °C intensive 	5,00 kg*	0,55 kWh	54 l	104 min
cotton  60 °C	5,00 kg	0,90 kWh	40 l	67 min
cotton  60 °C eco e	5,00 kg*	0,95 kWh	49 l	140 min
cotton  90 °C intensive 	5,00 kg	1,90 kWh	61 l	120 min
easy-care  40 °C intensive 	2,50 kg*	0,40 kWh	50 l	75 min
mix  30 °C	2,50 kg	0,35 kWh	45 l	55 min
delicates  30 °C	2,00 kg	0,30 kWh	55 l	44 min
wool  30 °C	2,00 kg*	0,20 kWh	35 l	61 min

\* Testprogrammer ifølge retningslinjene EN 60456 og IEC 456.

\*\* Forbruksverdiene er kun veiledende og kan variere ut fra vanntrykket, hardheten og temperaturen på vannet, temperaturen der vaskemaskinen er installert, type og mengde tøy, hvilket vaskemiddel som brukes, variasjoner i strømmettet og ev. valgte tilleggsfunksjoner.

Siemens-Electrogeräte GmbH  
Carl-Wery Str. 34  
81739 München / Deutschland

WM12A260SK /...  
8606 no  
9000151233